

わたしは よげんしゃにしたがいます

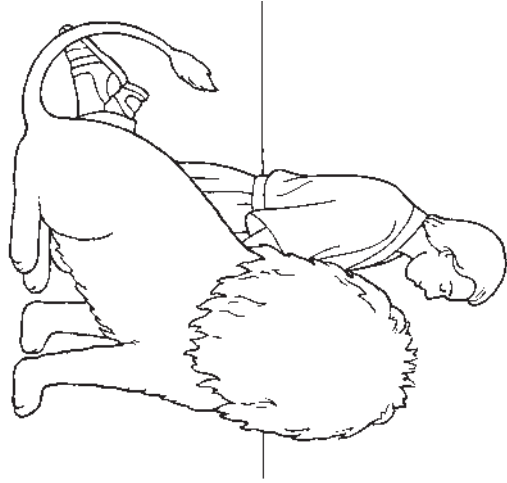

わたしは よげんしゃにしたがいます

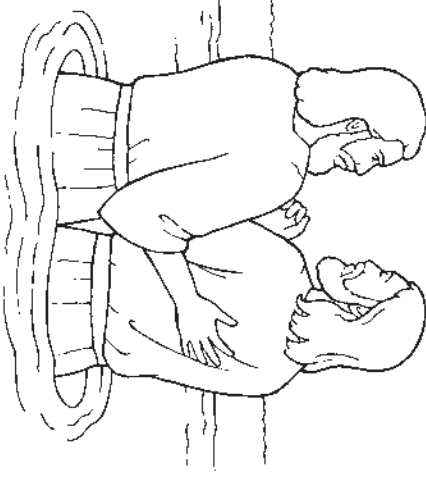

わたしは よげんしゃにしたがいます

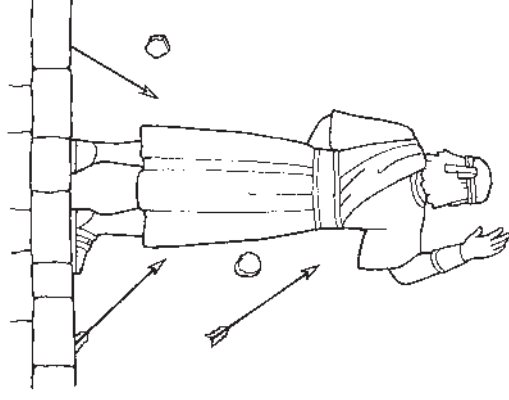

わたしは よげんしゃにしたがいます

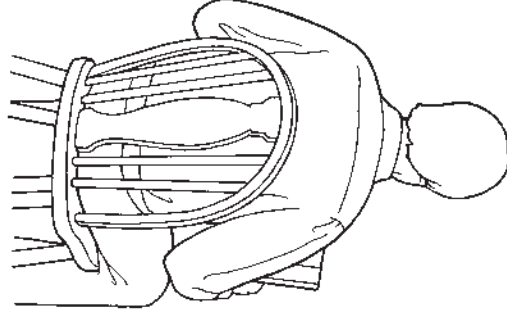

ダニエルは いのるようにおしえました

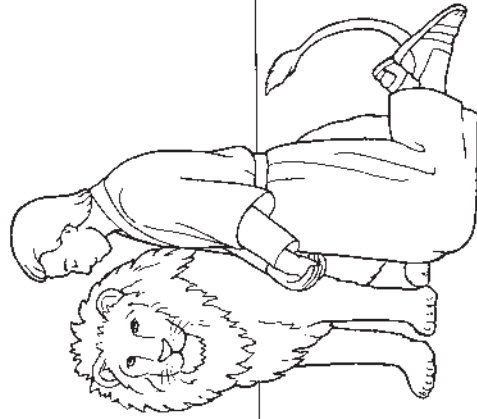

バプテスマのヨハネは バプテスマを
うけるようにおしえました

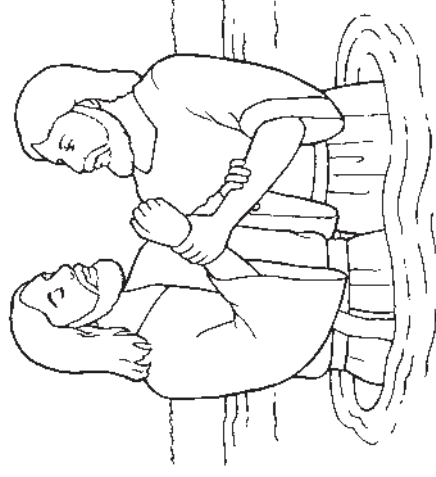

レーマンじんのサムエルは てんのおとうさまに
したがうようにおしえました

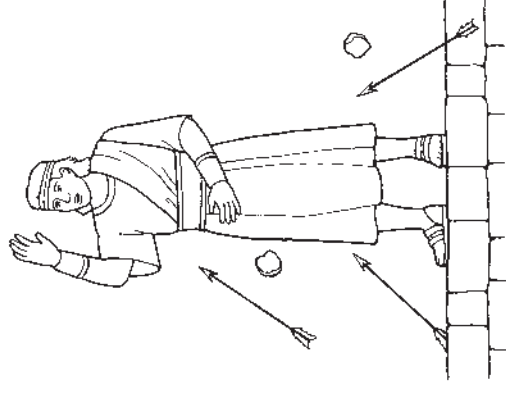

ジョセフ・スミスは せいぶんを
よむようにおしえました

